

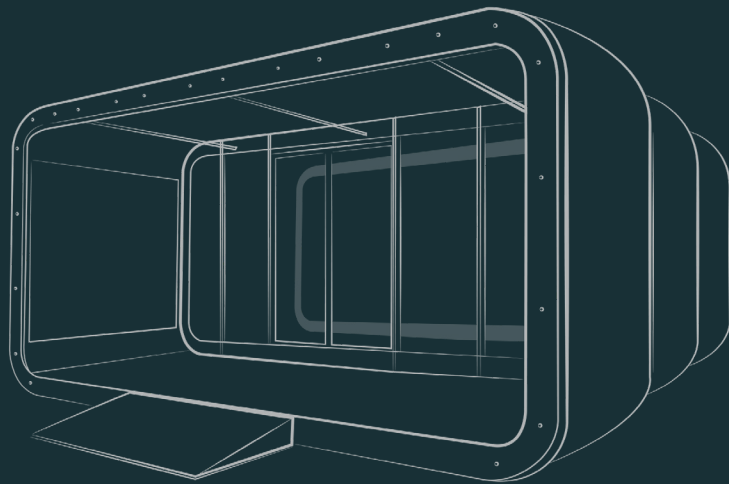

+HUB





+HUB

**DER P3 EVENT HUB
BIETET FLEXIBILITÄT,
UNZÄHLIGE EINSATZ-
MÖGLICHKEITEN,
HOCHWERTIGE
AUSSTRAHLUNG
UND EINE VIELZAHL AN
BRANDINGOPTIONEN.**



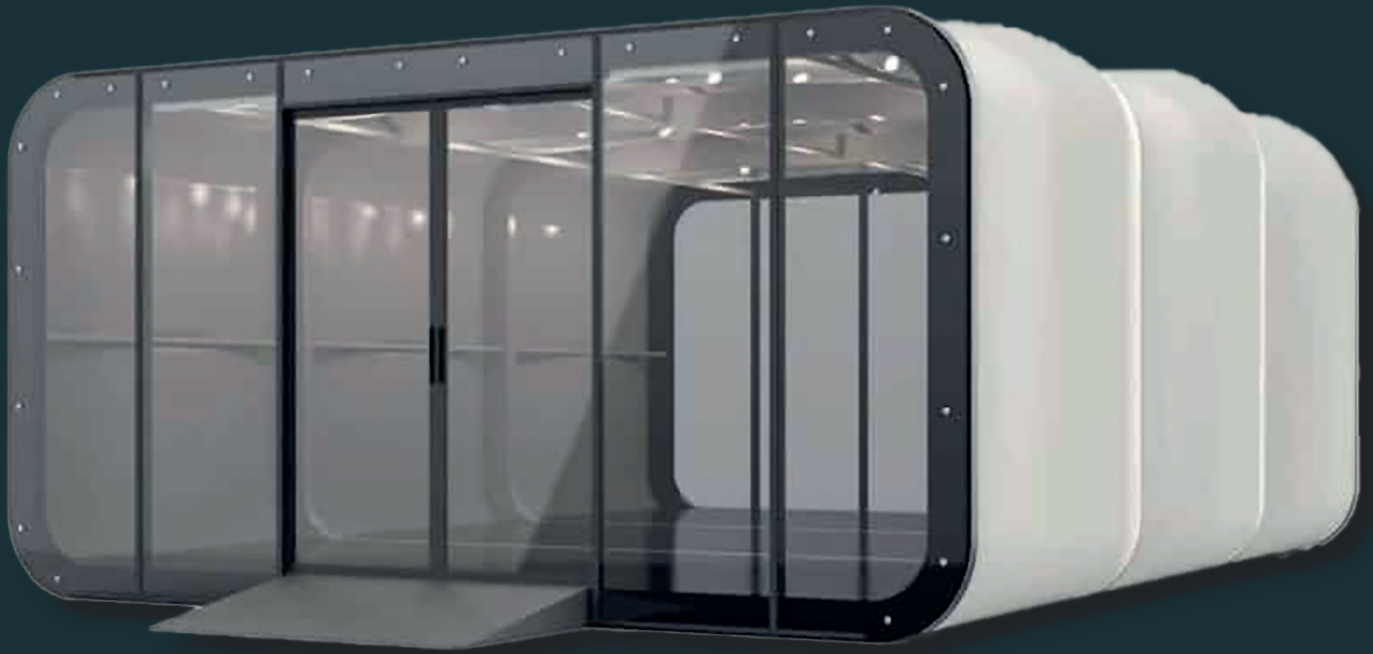

DESIGN &
FUNKTION

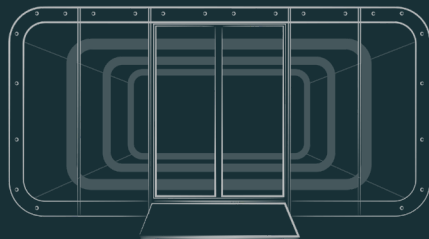

Die drei getrennt oder zusammen einsetzbaren Module des **P3 Event Hub** bestechen durch ihr Design und die vielen Kombinations- und Gestaltungsmöglichkeiten.

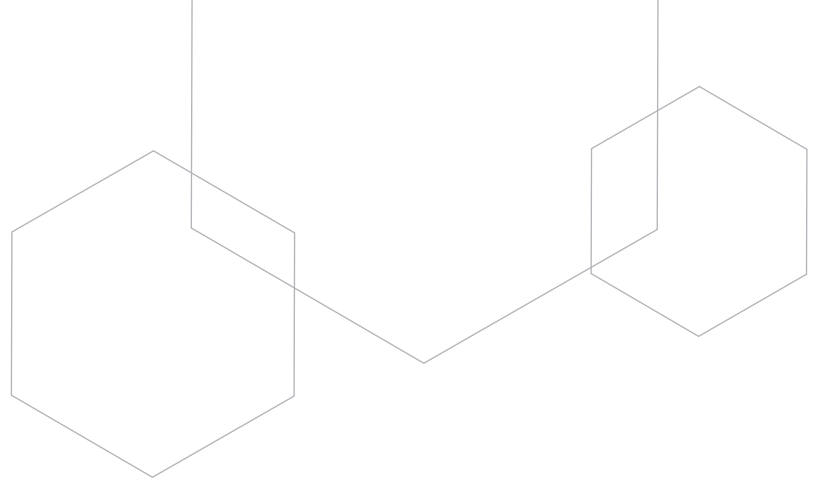

VARIANTE 1

POP-UP STORE AUSSTELLUNGSFLÄCHE





VIEL PLATZ
AUF WENIG
FLÄCHE

Mit dem **P3 Event Hub** ist eine hochwertige Markeninszenierung garantiert. Er ist ideal, wenn der Platz begrenzt ist. Durch das geringe Gewicht kann dieses innovative Zeltsystem auf jedem beliebigen Untergrund eingesetzt werden.

Die nutzbare Fläche liegt je nach Aufbau zwischen 15 und 45 m². Die Glasfront wirkt einladend und kann außerdem individuell gebrandet werden.

VARIANTE 2

BAR / VIP AREA



Der **P3 Event Hub** bietet eine überaus angenehme Aufenthaltsqualität. Die Luftpolster innerhalb des Rahmensystems wirken isolierend und sorgen somit gleichermaßen für einen Wärme- und Kälteausgleich.

Bei Nutzung mehrerer Module kann die Glasfront flexibel positioniert und der Innenraum individuell gestaltet werden. Wahlweise mit überdachter Terrasse oder als offene Bar mit abgetrenntem Lagerraum.





skigastein.com

**BAD
GASTEIN**

**BAD
GASTEIN**

**BAD
GASTEIN**

Gastein
Classics

Gastein

VIP-AREA



STUDIO

VARIANTE 3

MOBILE OFFICE / STUDIO

NUTZFLÄCHE:
15 - 45 m²

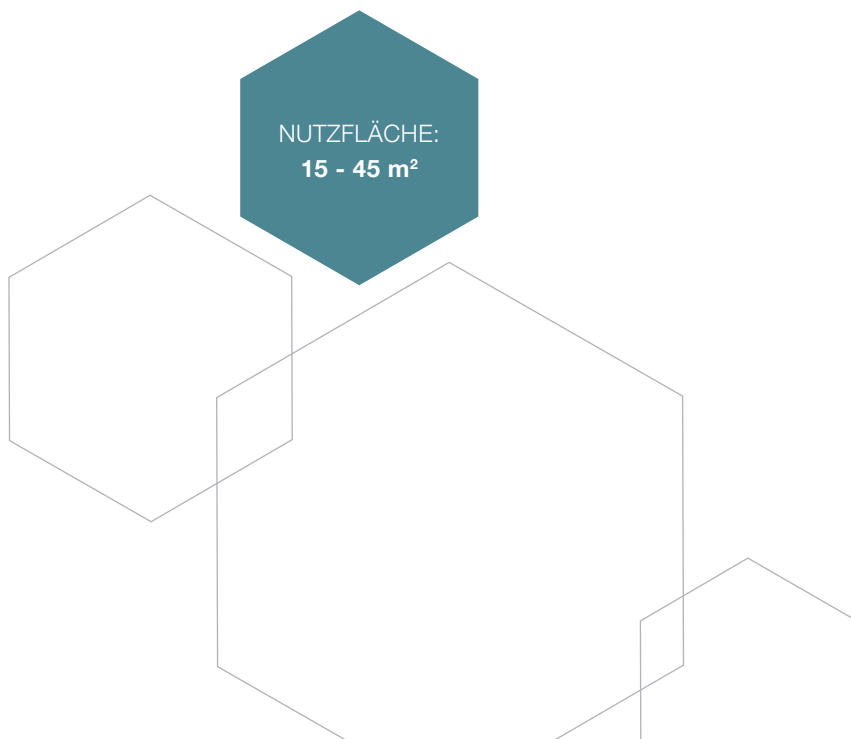



Bei Veranstaltungen ist der Bedarf nach einem ruhigen Arbeitsplatz oder Studio oft gegeben. Auch hier bietet der **P3 Event Hub** die Lösung. Der feste Boden im Innenbereich wird auf Wunsch mit einem hochwertigen Teppich ausgestattet.

Die Öffnung der Glasfront kann variabel gestaltet werden: komplett oder teilweise offen bzw. mit Schiebetür.



TECHNISCHE DATEN

- // Benötigte Standfläche:
6 x 3 m pro Modul /
Gesamt: 6 x 8 m
- // Gewicht: 1.000 kg
- // Höhe: 3 m
- // Stromanschluss: 16A CEE Stecker
- // Aufbauzeit: 3 Stunden
für alle 3 Module

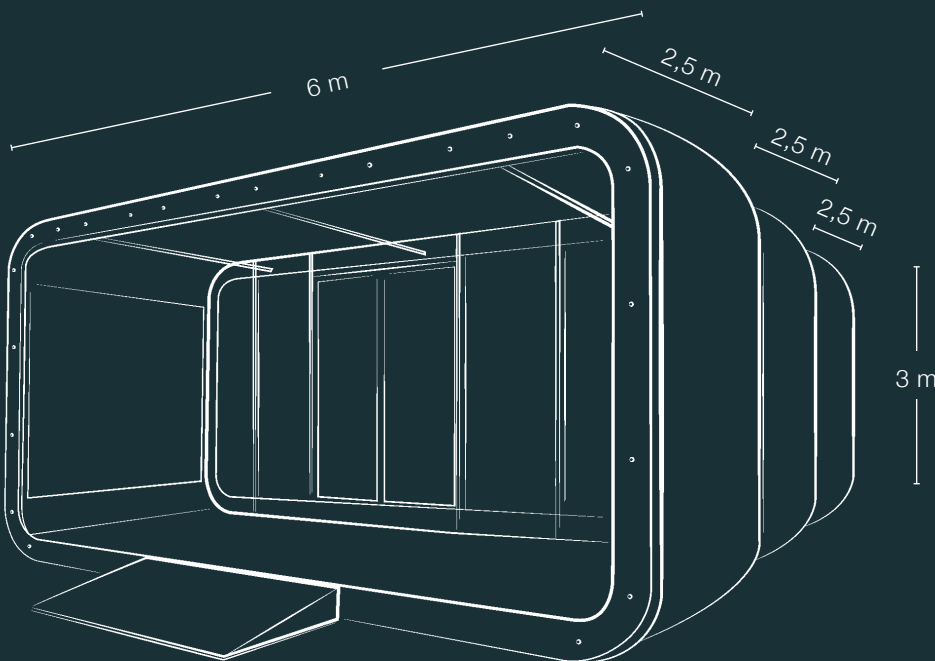

AUSSTATTUNG

- // Individueller Aufbau und flexible Positionierung der Glasfront, je nach Kundenwunsch
- // Doppelte Schiebetür als Eingang
- // Deckenbeleuchtung

OPTIONALES ZUBEHÖR

- // Bestuhlung für Office oder Lounge
- // Barmodul mit Rückwand und Stehtische
- // Beschallung & TV Geräte im Innenraum
- // Catering
- // Stromgenerator
- // Heizung / Klimaanlage
- // Terrassenanbau

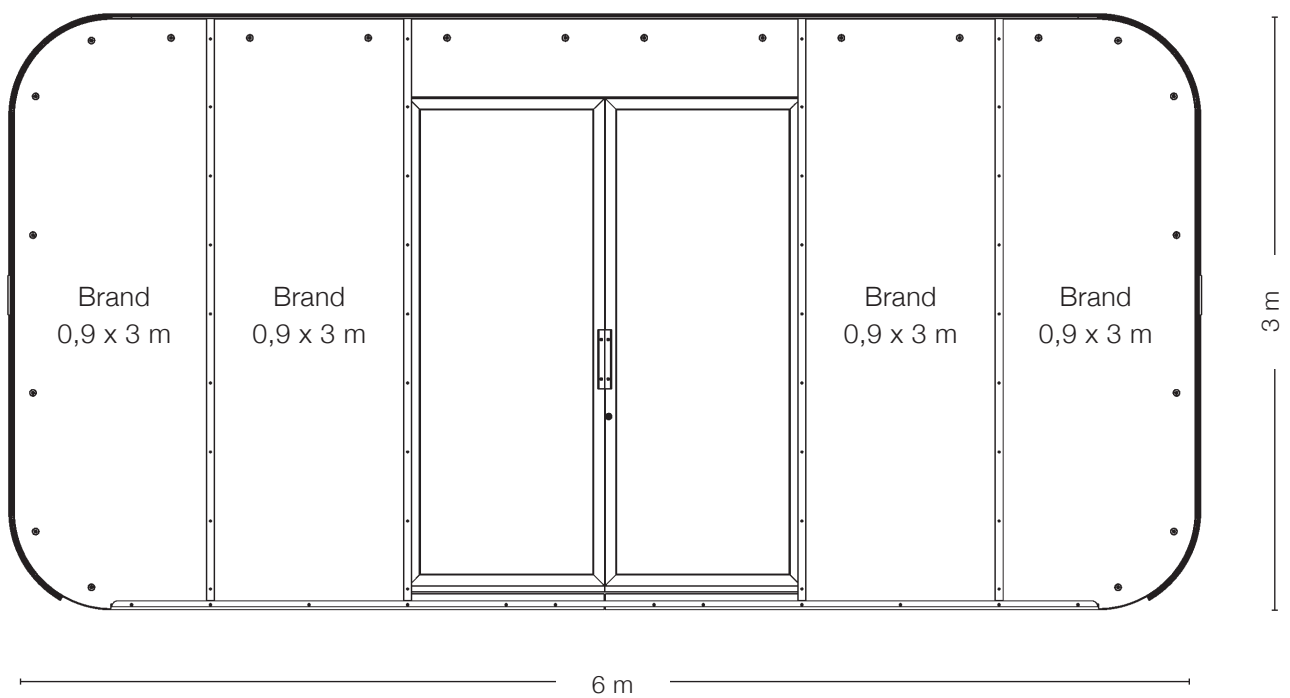

BRANDING OPTIONEN

- // Front-Glasscheibe bestehend aus 4 Elementen zu je 0,9 x 3 m sowie einer doppelten Schiebetür
- // Rückwand Innen- bzw. Außenseite
- // Außenhülle: beklebbare PVC-Plane



P3 Event GmbH

Pfaffenschwendt 28
6391 Fieberbrunn - Österreich

Kontakt: Bernhard Pletzenauer
+43 664 4606862
office@p3-event.at
www.p3-event.at